



LICITACIÓN PÚBLICA LOCAL No. AD/CC/028/2024  
 "ADQUISICIÓN DE MOBILIARIO DE GUARDERIA PARA CDI DEL GISZ"  
 CON PARTICIPACIÓN DEL COMITÉ DE ADQUISICIONES

ANEXO 1

0000210

COMITÉ DE ADQUISICIONES DEL SISTEMA DIF ZAPOPAN.  
 P R E S E N T E

PROPUESTA TÉCNICA

PARTIDA	ARTICULO	U. MED.	CANTIDA D
1	Mesa fabricada de madera solida de pino, o madera solida poplar con esquinas redondas, dimensiones 0.60 x 1.20 x 0.52.	Pza	31
2	Mesa circular fabricada en chapa de roble o similar, dimensiones 1.00 x 0.75	Pza	1
3	Mesa hexagonal fabricada en madera de pino con cubierta de color según anexo, dimensiones 1.10 x 0.95 x 0.52	Pza	28
4	Sillas fabricadas en madera solida de poplar o de pino, asiento y respaldo regulable a 2 alturas.	Pza	290
5	Escritorio en color blanco, dimensiones 1.42 x 0.50 x 0.75.	Pza	11
6	Archivero de almacenaje con ruedas, rejillas blancas, dimensiones 41 x 61 X 45 cm. Medida expresada en frente x altura x fondo	Pza	5
7	Silla modelo GUNNARED color beige/blanco.	Pza	10
8	Silla fabricada en polipropileno color blanco o beige, dimensiones 0.44 x 0.52 x 0.76 m.	Pza	8
9	Silla para juntas fabricada en chapa de roble tinte blanco modelo; GUNNARED BEIGE.	Pza	4
10	Almacenamiento fabricado en madera solida de pino y bandejas de plástico, dimensiones 93 x 44 x 52 m.	Pza	40
11	Almacenamiento chico de pared fabricado en madera solida de pino con bandejas de metal, dimensiones 93 x 21 x 30 m.	Pza	10
12	Carrito auxiliar en metal, color mostaza, dimensiones 34 x 45 x 78.	Pza	5
13	Repisas para libros fabricado en acrílico transparente o madera de pino o madera solida de poplar, dimensiones 1.00 x 0.12 x 0.14m.	Pza	20

*[Handwritten signature]*  
 17

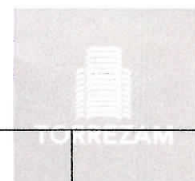

14	illa vibradora, dimensiones de armado 40.39 cm x 51.0 cm x 68.0 cm, rango de edad de 0-6 meses, 65% metal, 20% plástico, 15% tela, 90% poliéster y 10% espuma, unisex.	Pza	24
15	Cambiador con cubierta de nicho para alojar colchoneta forrada en vinyl (incluida), entrepaños y estructura metálica con rodajas, en dimensiones de 0.95 x 0.70 x 0.87	Pza	9
16	Almacenamiento fabricado en madera de álamo y estantes metálicos, en dimensiones generales de 0.70 x 0.34 x 0.86 m.	Pza	10
17	Alberca de pelotas con pirámides didácticas.	Pza	1
18	Mueble de almacenamiento fabricado en tablero color mate combinado con color tono roble 1.75 x 0.35 x 0.70.	Pza	6
19	Silla modelo HATTEFAL con reposabrazos GUNNARED verde con blanco.	Pza	1
20	Espejo fabricado en luna de 6mm o en lamina espejo BCC 8 mm con marco de perfil de acero color salmón, dimensiones 1.00 x 1.65m / 0.80 x 1.30 m.	Pza	1
21	Silla fabricada en polipropileno color blanco beige, dimensiones de 43 cm x 51 cm x 77.5 cm.	Pza	10
22	Repisas con espejo fabricadas en madera de pino roble con esquinas redondeadas, base de perfil redondo de acero de color salmón, dimensiones 0.75 x 0.23 x 0.025 m.	Pza	3
23	Repisas con espejo fabricadas en madera de pino o roble con esquinas redondeadas, bases de perfil redondo de acero en color salmón, dimensiones 1.10 x 0.27 x 0.25 m.	Pza	3
24	Modulo complementario de almacenamiento fabricado en tablero color blanco mate combinado con tono roble, dimensiones 0.70 x 0.35 x 0.70 m.	Pza	1
25	Espejo con barandal fabricado en luna de 6mm o fabricado en lamina espejo BCC 8mm con marco en perfil de madera o acero de color mostaza, dimensiones 2.00 x 1.20.	Pza	1
26	Perchero fabricado en color blanco, dimensiones de 47 x 47 x 175 cm.	Pza	3
27	Vitrina para bandera fabricada en acero color blanco, dimensiones 0.73 x 0.42 x 1.75 m.	Pza	1
28	Cunas en dimensiones de 1.20 x 0.65 x 0.90 m.	Pza	18
29	Mesa de exploración pediátrica, dimensiones 1.70 x 0.60 x 0.90.	Pza	1

*[Handwritten signature]*



30	Almacenamiento de mochilas, estante de pared modelo KALLAX con 4 espacios, dimensiones de 77 x 77 x 0.39 m.	Pza	48
31	Perchero fabricado en metal, dimensiones de 6 x 3 x 1.8 cm.	Pza	216

**1.) MANIFESTAR EN LA PROPUESTA TÉCNICA LOS SIGUIENTES PUNTOS:**

- a) Garantía de 4 años
- b) Tiempo de entrega 20 días hábiles.
- c) Lugar de entrega apegado a bases.

0000218

**ATENTAMENTE**  
**03 DE JULIO DE 2024**

---

JORGE ALFREDO TORRES ZAMUDIO  
Representante Legal

# PARTIDA 1



0000219

Cubierta en madera de pino solida  
De 15 mm de espesor  
Acabado en laca base agua transparente

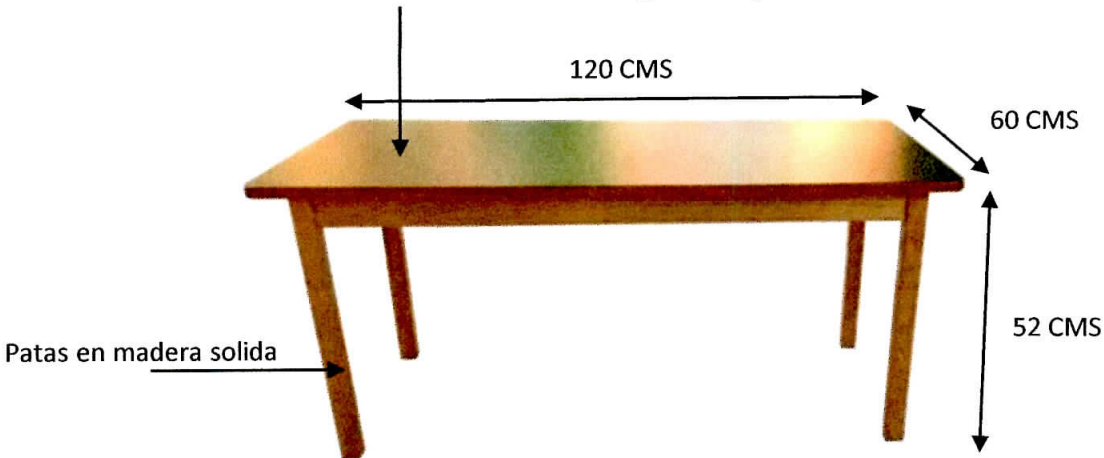

# PARTIDA 2

Cubierta en espesor de 1" de  
Mutiplay con chapa de roble

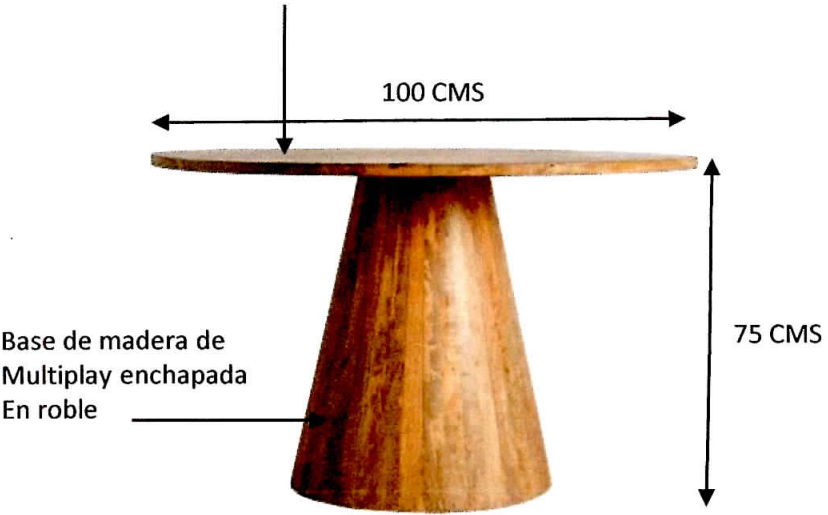

# PARTIDA 3

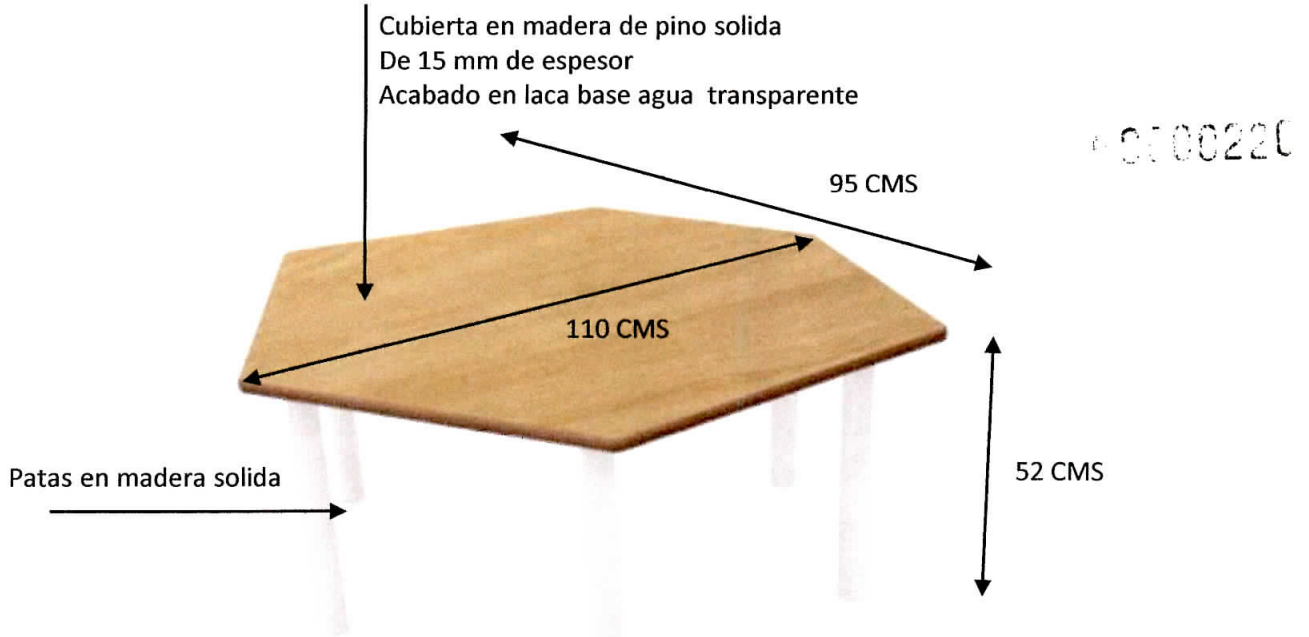

# PARTIDA 4

Cubierta en espesor de 1" de  
Mutiplay con chapa de roble

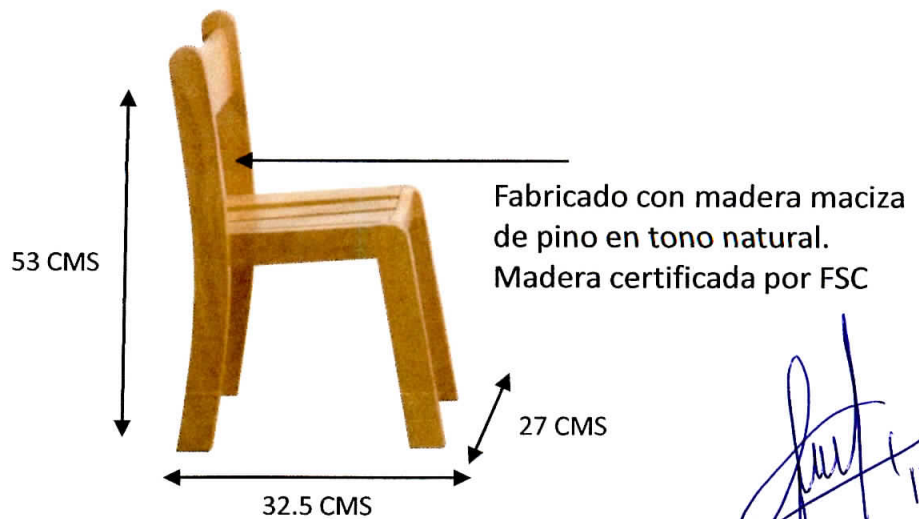



## PARTIDA 5

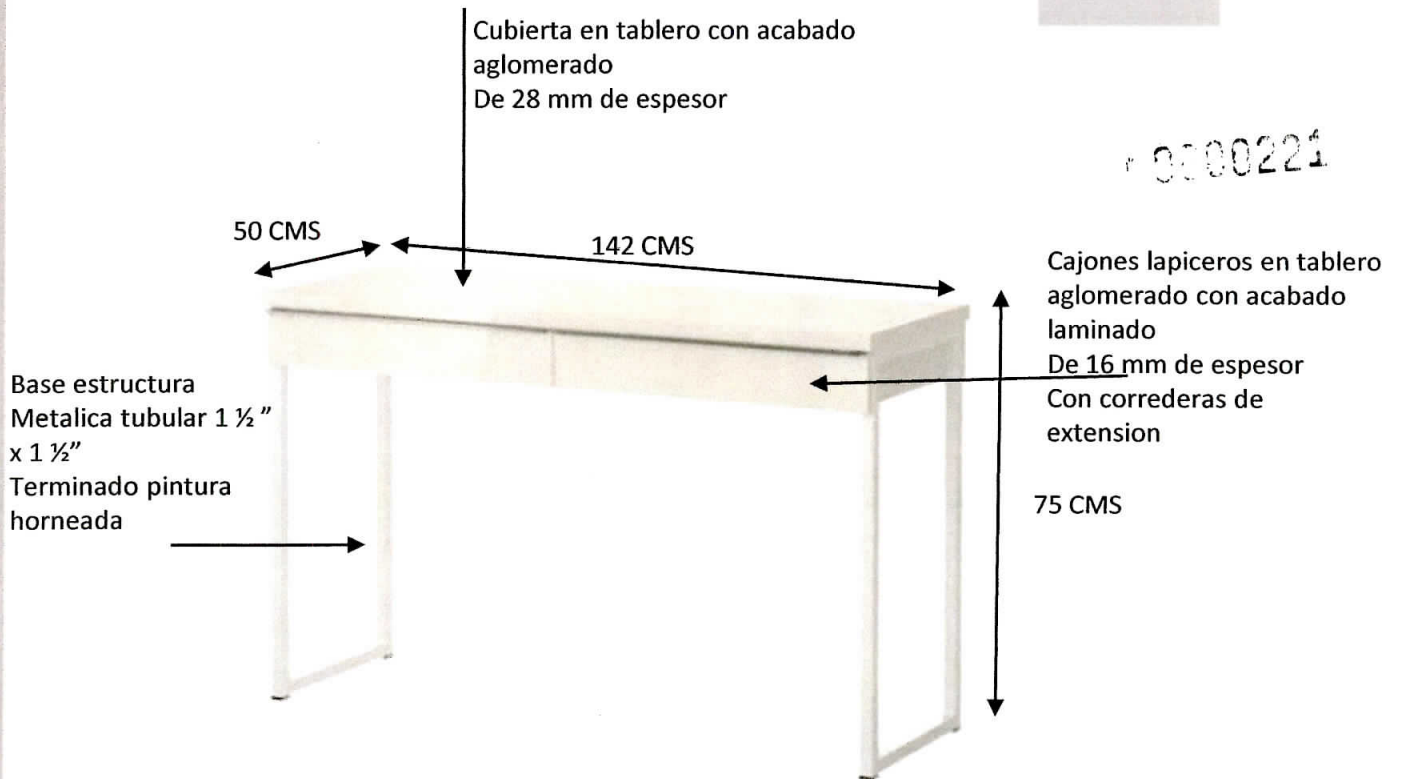

## PARTIDA 6

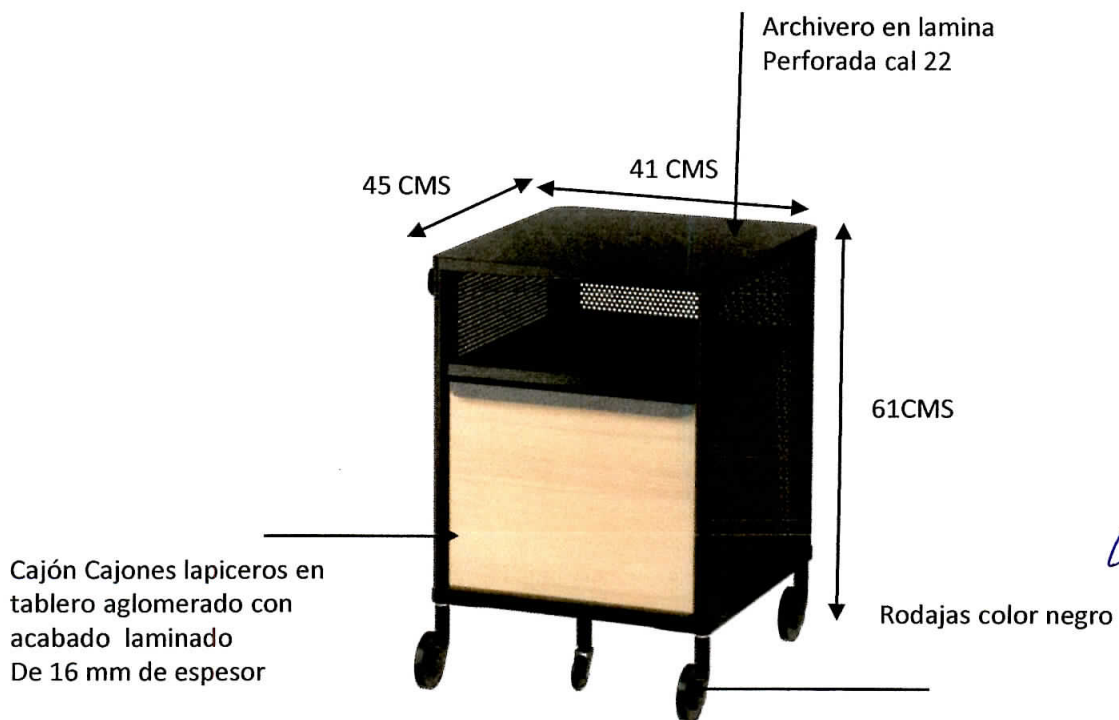

# PARTIDA 7



0590222



# PARTIDA 8

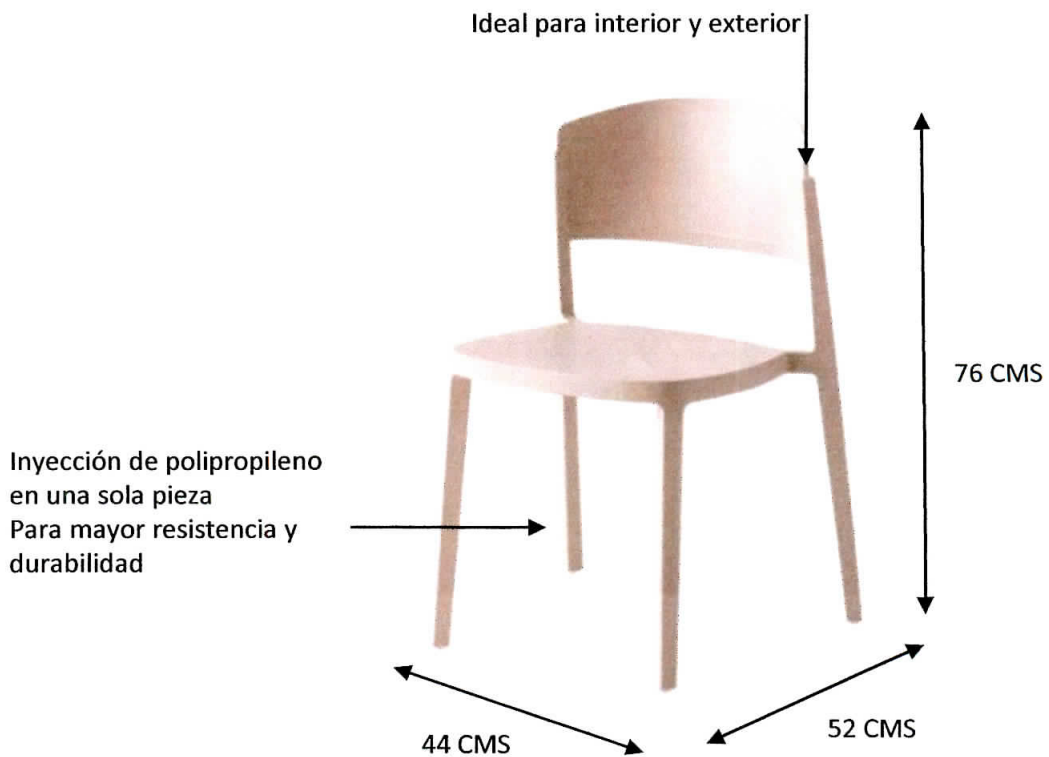

*[Handwritten signature]*  
17

# PARTIDA 9



0300228



# PARTIDA 10

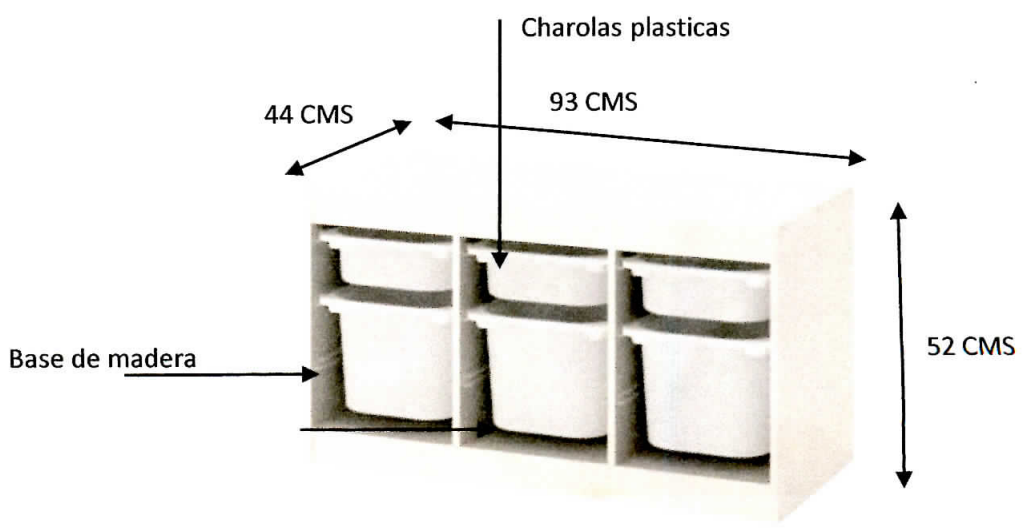



# PARTIDA 11



0590224

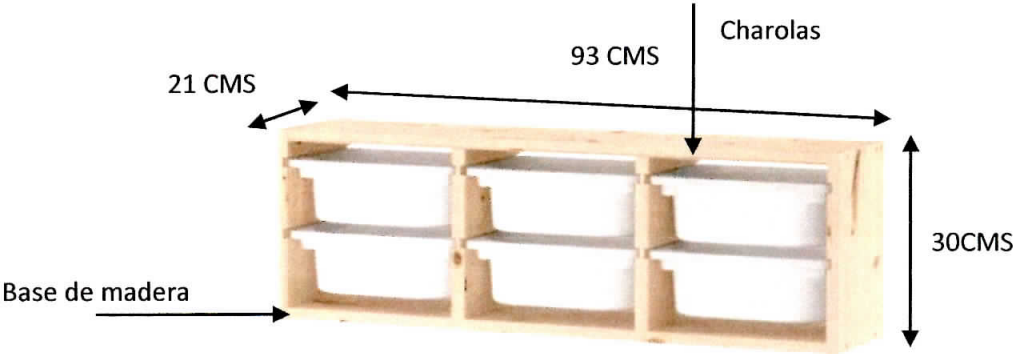

# PARTIDA 12



A handwritten signature in blue ink, possibly reading "Julia 17".

# PARTIDA 13



0000225

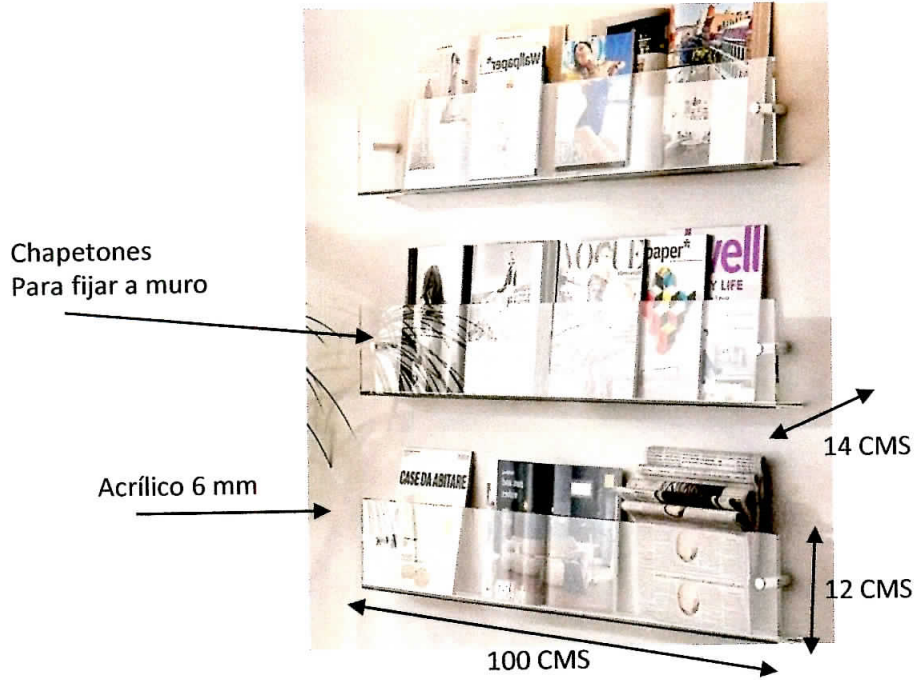

# PARTIDA 14

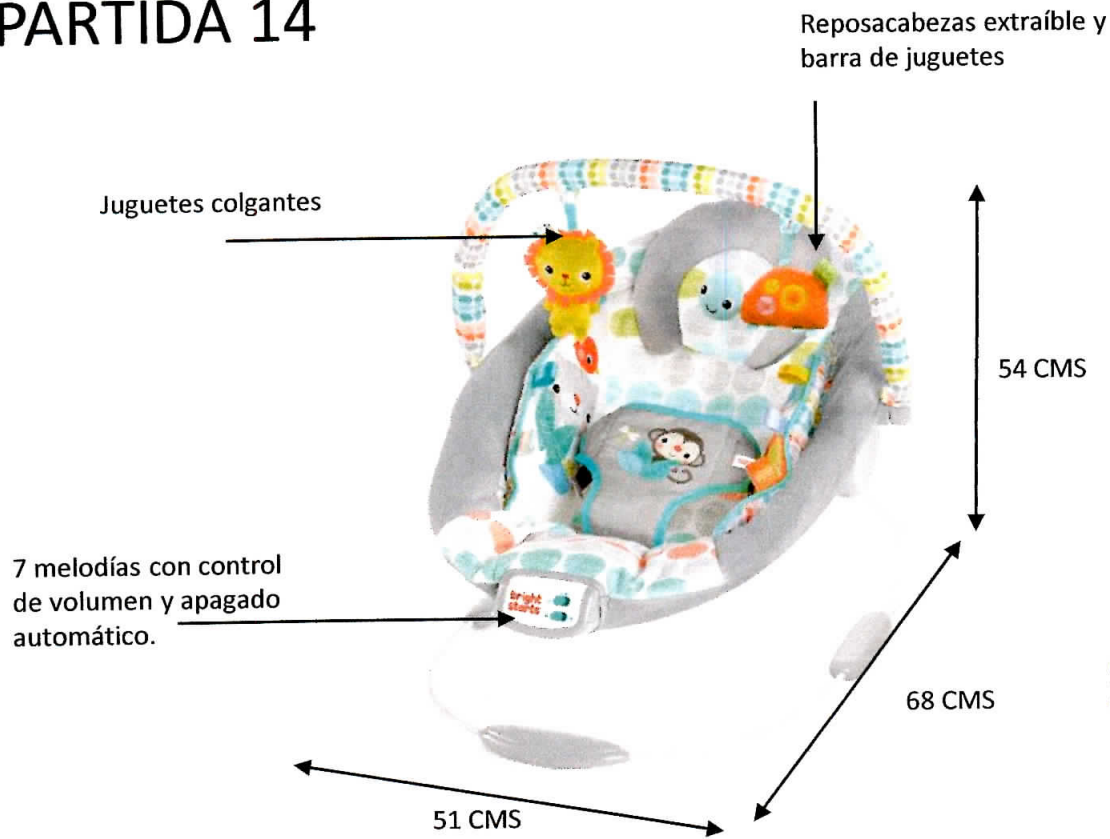

*Handwritten signature and date: 11/17*

# PARTIDA 15



# PARTIDA 16

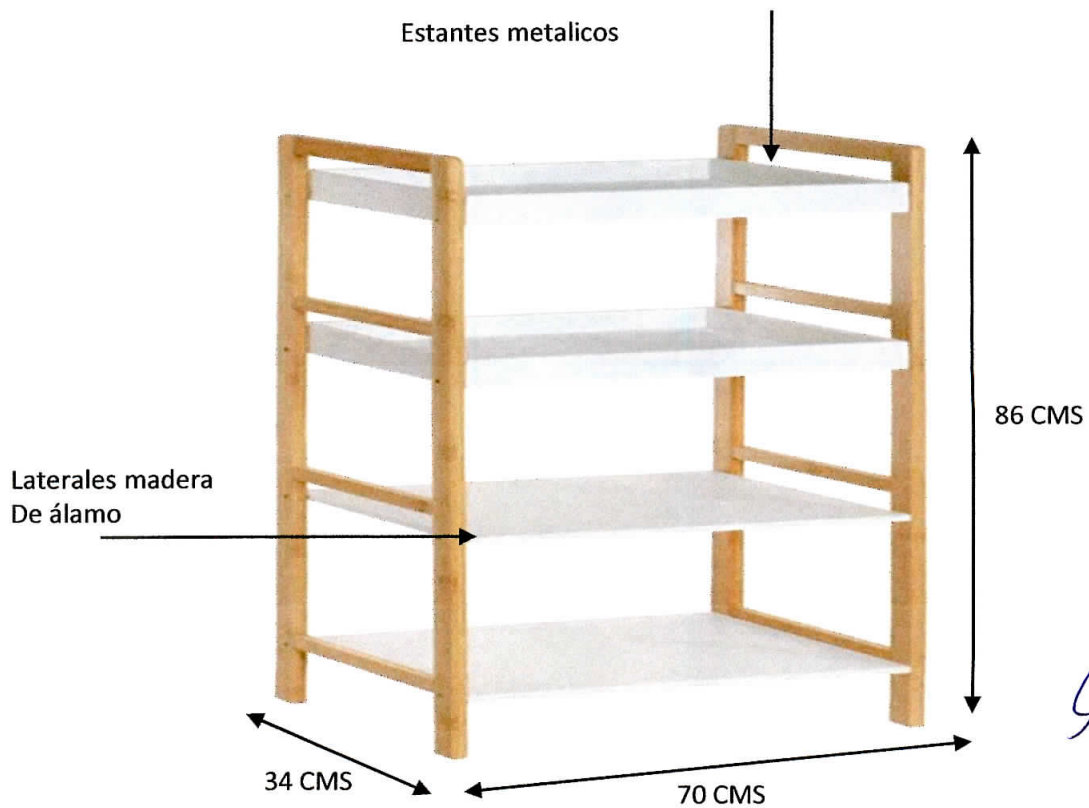

# PARTIDA 17



0300227

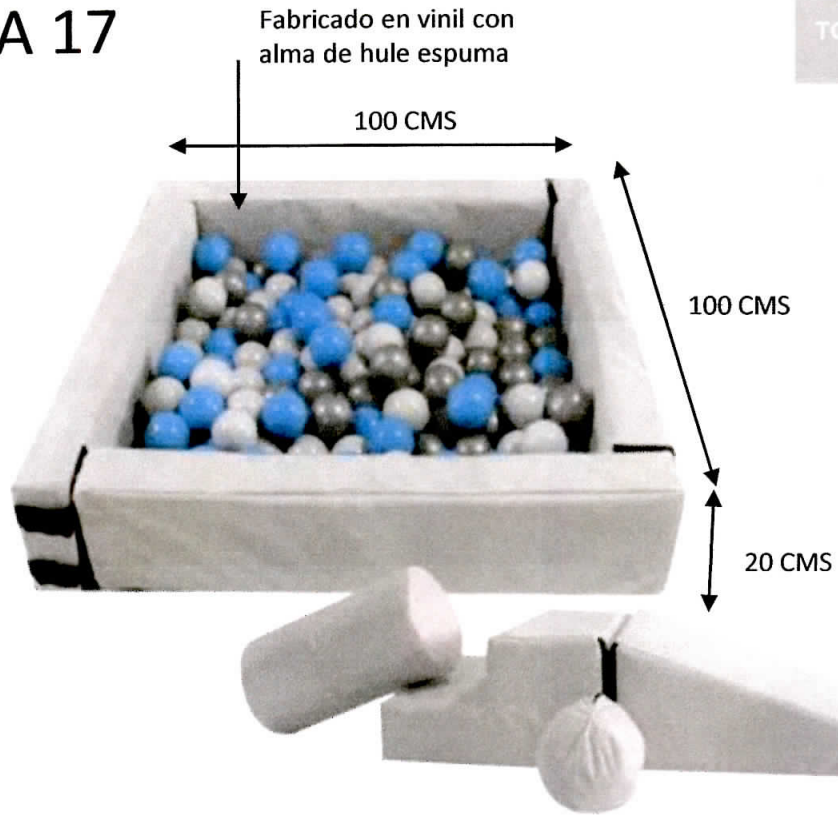

# PARTIDA 18

Mueble en tablero aglomerado con acabado laminado De 16 mm de espesor

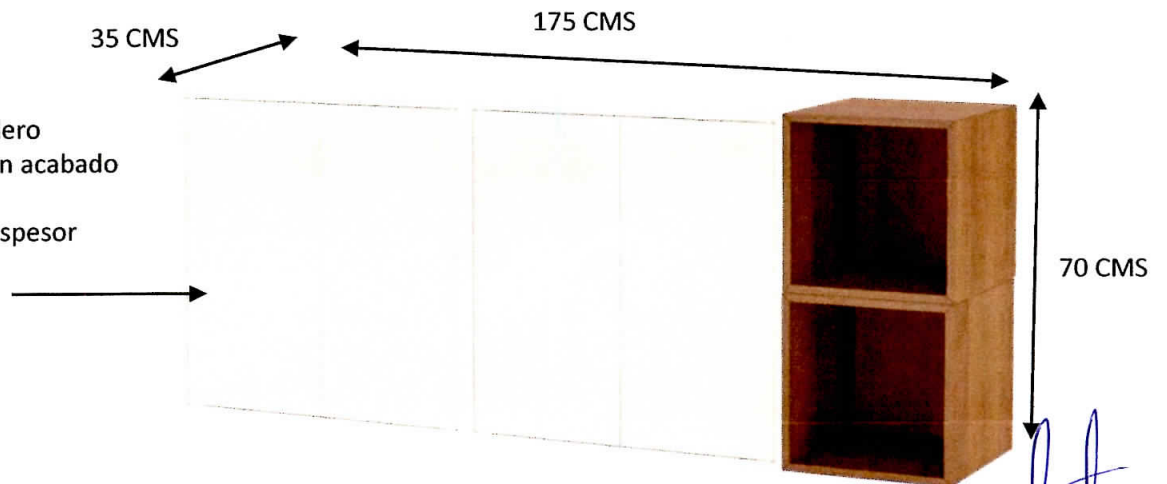

# PARTIDA 19



# 0700228



# PARTIDA 20

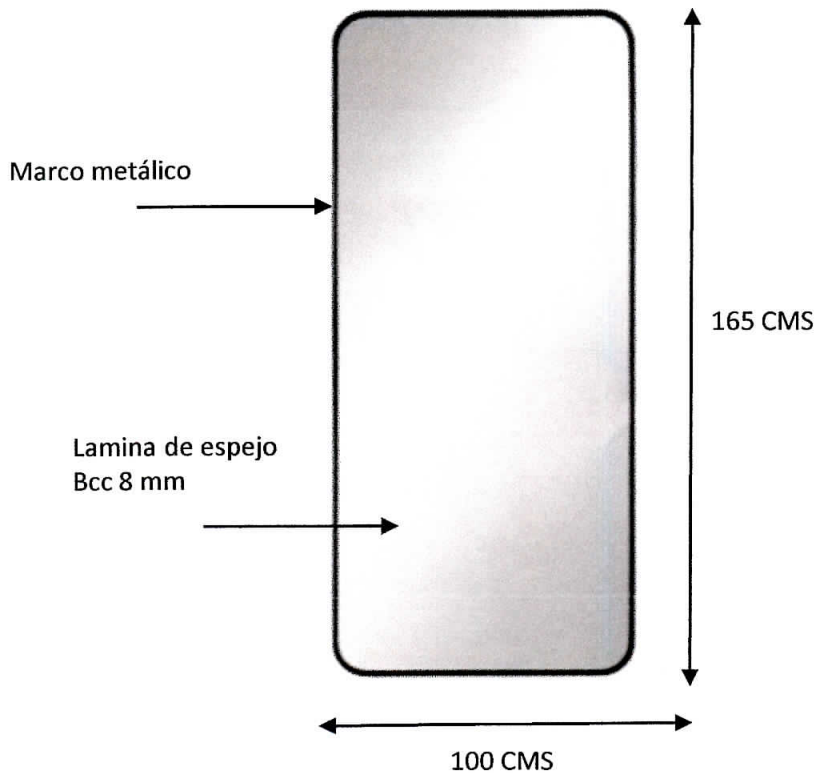

A handwritten signature in blue ink, possibly reading 'Perez' followed by a date '17'.

# PARTIDA 21



# 0500229

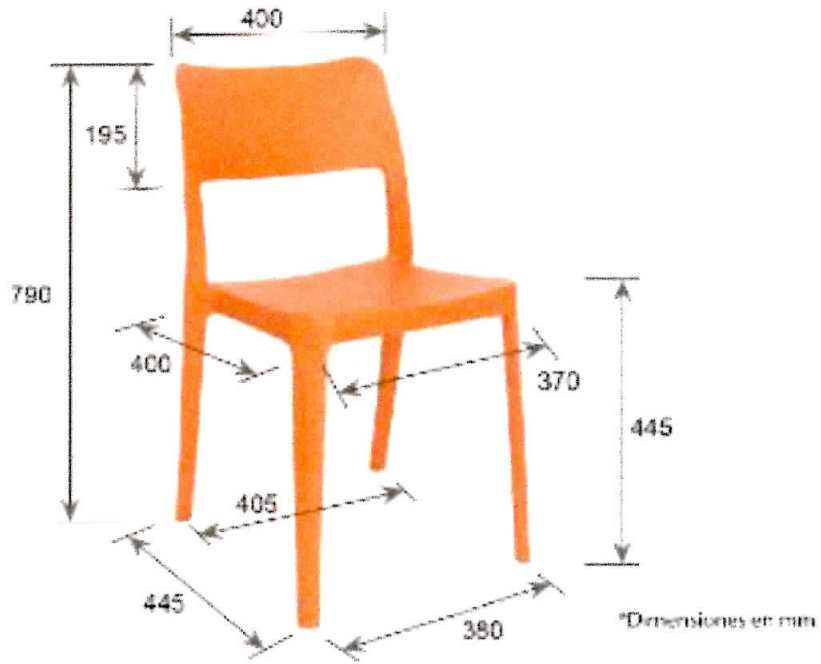

# PARTIDA 22

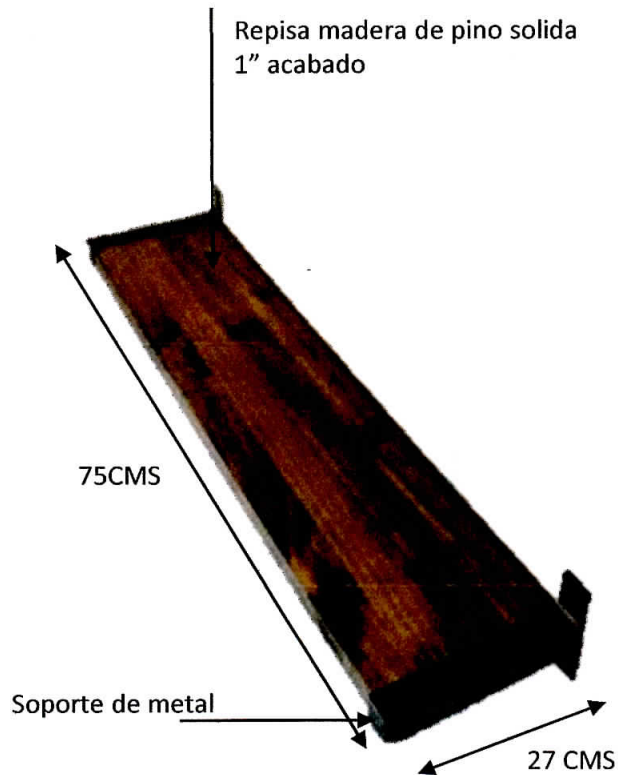

A handwritten signature in blue ink, appearing to be "J. J. J." followed by the number "17".

# PARTIDA 23



0000230

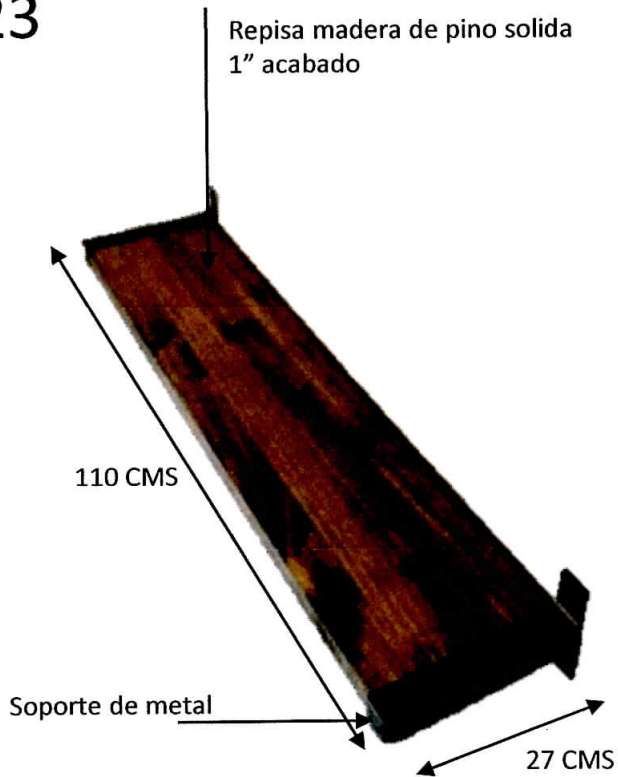

# PARTIDA 24

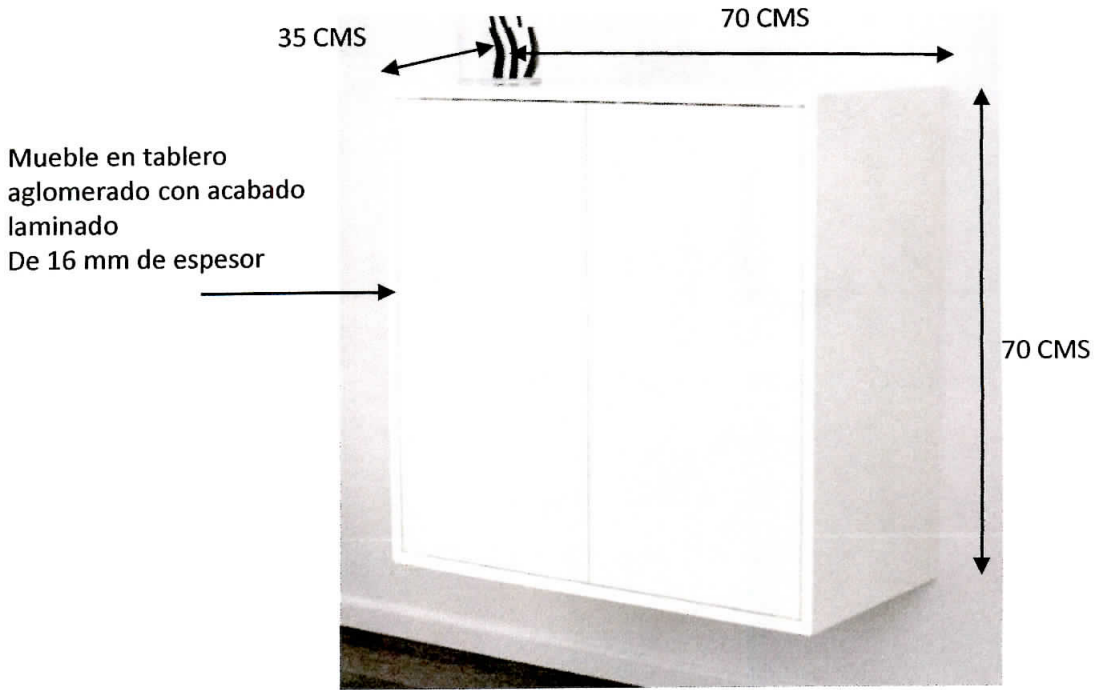

# PARTIDA 25



0000231

Marco de madera de pino  
Acabado laqueado transparente

Lamina de espejo  
Bcc 8 mm

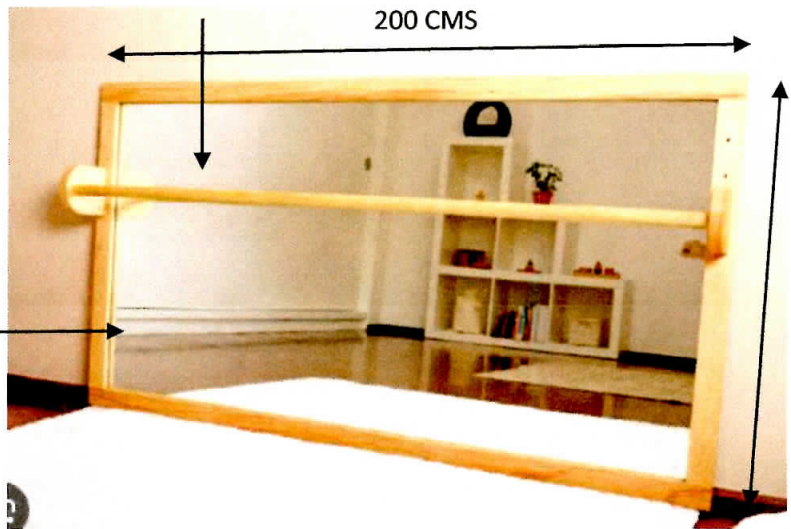

200 CMS

120 CMS

# PARTIDA 26

Perchero metálico

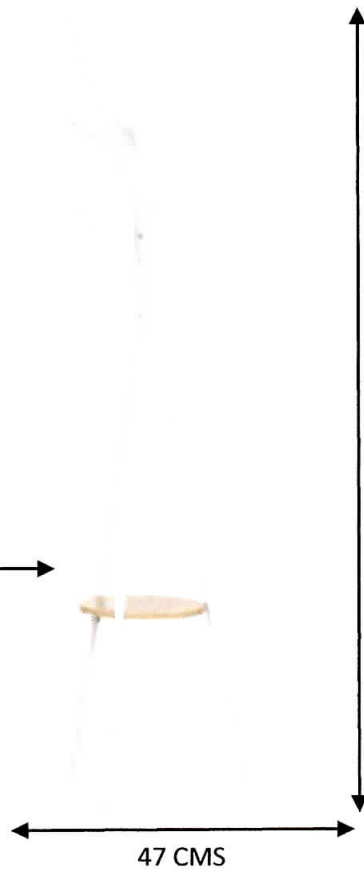

175 CMS

47 CMS



# PARTIDA 27



0000232



# PARTIDA 28

Fabricada de tubular y lamina en calibre 18"  
Ruedas de 4

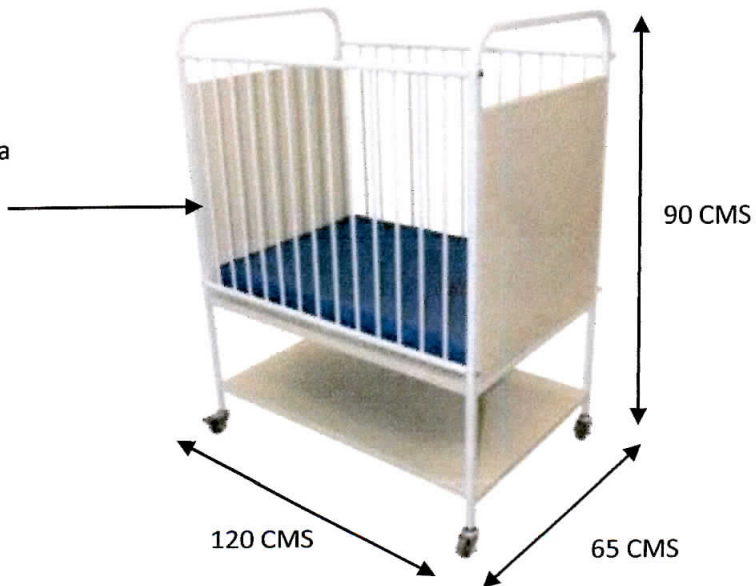

A handwritten signature in blue ink, dated 17.

## PARTIDA 29

Cuerpo fabricado en lámina rolado en frío en calibre No. 22, acabado en pintura en polvo epoxica horneada color gris profado.



0000238

Colchón con espuma de poliuretano forrado en vinil lavable,

tres cajones metálicos en lámina calibre No. 22,



170CMS

## PARTIDA 30

Mueble en tablero aglomerado con acabado laminado De 28 mm de espesor

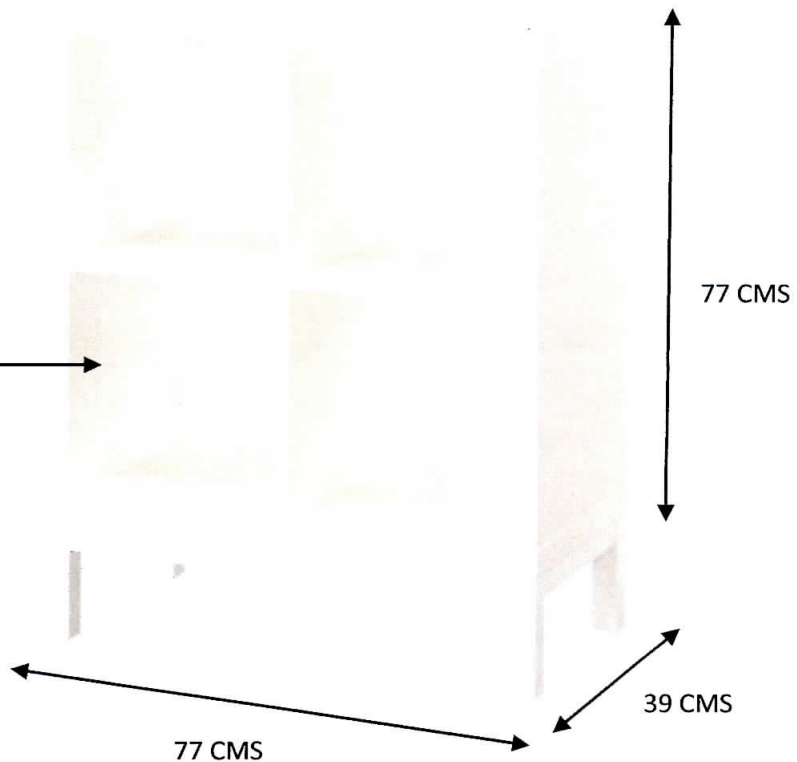

*[Handwritten signature]*  
17

# PARTIDA 31



Gancho metálico  
Fijación a pared terminado en pintura electrostática # 0500234

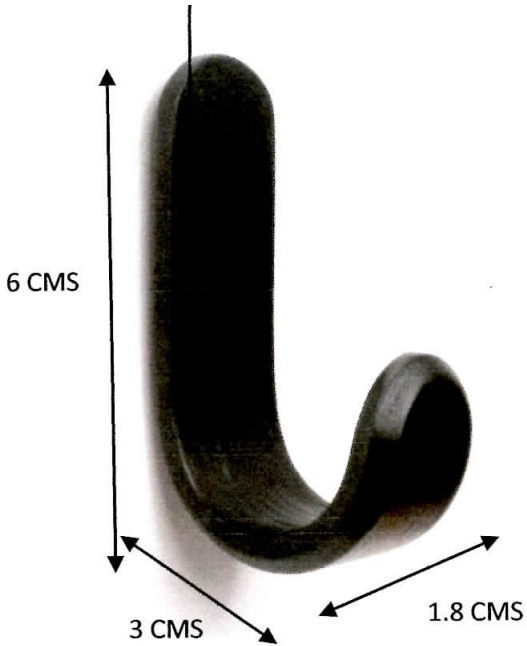

*[Handwritten signature]*  
17