

### CUADERNILLO DE EVIDENCIAS

Requisición: 221301.

Fecha: 14/10/2022.

Departamento / Área requirente: Servicios Generales

Partida Presupuestal: 35102.



Gobierno de  
**Zapopan**

DIF Zapopan  
Av Laureles #1151  
Colonia Unidad FOVISSSTE  
Zapopan Jalisco, México  
Tel. 33 3836 3444  
[www.difzapopan.gob.mx](http://www.difzapopan.gob.mx)

Descripción del bien	Unidad de medida	Cantidad
<p>SUMINISTRO E INSTALACIÓN DE REJA DE ACERO CON UNA ALTURA DE 2.50 METROS EN LAS SIGUIENTES SECCIONES: -. TRAMO DE 23.50 METROS DE LARGO; -. TRAMO DE 41.20 METROS DE LARGO; -. TRAMO DE 2.50 METROS DE LARGO CON ESQUINERO; -.TRAMO DE 10.80 METROS DE LARGO; -. TRAMO DE 1.40 METROS DE LARGO; -. TRAMO DE 8.25 METROS DE LARGO; -. TRAMO DE 2.75 METROS DE LARGO; -. TRAMO DE 0.80 METROS DE LARGO; -. TRAMO DE 2.70 METROS DE LARGO. ADICIONAL SERA:                      -. PORTON ORIENTE DE 3.50 METROS EN 2 HOJAS. -. PORTON SUR DE 3.5 METROS EN 2 HOJAS. -. PORTON 1 PONIENTE DE 2.50 METROS EN 2 HOJAS; -. PORTON PONIENTE 2 DE 2.75 METROS EN 2 HOJAS; -. PUERTA PONIENTE DE 1.20 METROS. INCLUYE:                      BAYONETA SUPERIOR EN LA TOTALIDAD DE LA REJA, PÓRTONES Y PUERTA CON 3 HILOS DE PUAS, REJA DE ESTILO EUROPEO O SIMILAR, CON PROCESO DE GALVANIZADO DE ALTA TECNOLOGIA, CON PLIEGUES EN FORMA DE "V", TERMINADO CON PINTURA TERMOENDURECIDA EN COLOR BLANCO, POSTERIA DE ACERO DE 2-1/2" X 2-1/2". SISTEMA DE ANCLAJE PARA REJA Y PUERTAS A BASE DE POSTE AHOGADO EN CONCRETO BAJO NIVEL DE PISO. CONSIDERAR EN CADA ANCLAJE DE REJA EXCEPTO PORTONES Y PUERTAS, MANGA EN TUBULAR DE 3 X 3" PARA RECIBIR POSTE DE REJA Y SOLO APLICAR UN PUNTO DE SOLDADURA DE UNION PARA POSTERIOR DESINSTALACION. MANO DE OBRA, MANIOBRAS, MATERIALES, PASADOR PARA CANDADO, PICAPORTE PARA CANDADO, CERRADURAS CON CONTRA PARA PUERTA ABATIBLE D/PTR 40 MM, MARCA LOCINOX MODELO LAKZ P1+ SAKL QÉ + 3006G EN PORTONES Y PUERTA. SEGUN PLANOS.</p>	<p>PZA.</p>	<p>1</p>



# DIF Zapopan

I. Verificación de la existencia de los bienes, arrendamientos o servicios y de los proveedores a nivel municipal, local, nacional o internacional.

LÓS BIENES ADQUIRIDOS SE ENCONTRARÁN EN EL MUNICIPIO DE ZAPOPAN.

## II. Identificación de bienes y servicios sustituibles

SUMINISTRO E INSTALACIÓN DE REJA DE ACERO EN PERIMETRO POSTERIOR Y FRONTAL PARA SEGURIDAD DEL INMUEBLE, CON UNA ALTURA DE 2.50 METROS, INCLUYENDO BAYONETA SUPERIOR EN LA TOTALIDAD DE LA REJA, PORTONES Y PUERTA CON 3 HILOS DE PUAS, REJA DE ESTILO EUROPEO O SIMILAR, CON PROCESO DE GALVANIZADO DE ALTA TECNOLOGIA, CON PLIEGUES EN FORMA DE "V", TERMINADO CON PINTURA TERMOENDURECIDA EN COLOR BLANCO, POSTERIA DE ACERO DE 2-1/2" X 2-1/2". SISTEMA DE ANCLAJE PARA REJA Y PUERTAS A BASE DE POSTE AHOGADO EN CONCRETO BAJO NIVEL DE PISO. CONSIDERAR EN CADA ANCLAJE DE REJA EXCEPTO PORTONES Y PUERTAS, MANGA EN TUBULAR DE 3 X 3" PARA RECIBIR POSTE DE REJA Y SOLO APLICAR UN PUNTO DE SOLDADURA DE UNION PARA POSTERIOR DESINSTALACION. MANO DE OBRA, MANIOBRAS, MATERIALES, PASADOR PARA CANDADO, PICAPORTE PARA CANDADO, CERRADURAS CON CONTRA PARA PUERTA ABATIBLE D/PTR 40 MM, MARCA LOCINOX MODELO LAKZ P1+ SAKL QF + 3006G EN PORTONES Y PUERTA. SEGUN PLANOS ANEXOS.

III. Identificación de procesos alternativos, tales como la renta u otros.

NO APLICA

IV. El precio máximo, el precio mínimo y la medida de precios de los bienes.

PARA ACREDITAR ESTE PUNTO VERIFICAR RESULTADOS DE ESTUDIO DE MERCADO QUE SE ADJUNTA.

V. Especificaciones:

LAS QUE SE SOLICITAN EN PLANOS ANEXOS.



DIF Zapopan  
Ay Laureles #1151  
Colonia Unidad FOVISSSTE  
Zapopan Jalisco, México  
Tel. 33 3836 3444  
[www.difzapopan.gob.mx](http://www.difzapopan.gob.mx)





Para la presente compra se considera la posibilidad de asignar las partidas a proveedores distintos de acuerdo a las condiciones de costo beneficio.

Los participantes deberán de cumplir con lo siguiente:

DEBERÁN CUMPLIR CON LAS ESPECIFICACIONES ANEXADAS EN LOS PLANOS.

La garantía mínima para los presentes bienes, será de:

NO APLICA



Gobierno de  
**Zapopan**

**VI. Condiciones de pago:**

Para efectos de la presente licitación se contempla lo siguiente:

PAGÓ DE CONTADO

DIF Zapopan  
Av Laureles #1151  
Colonia Unidad FOVISSSTE  
Zapopan Jalisco, México  
Tel. 33 3836 3444  
www.difzapopan.gob.mx

**Firmas:**

  
**Alejandro Acosta Castillo**  
Director de Administración y Finanzas

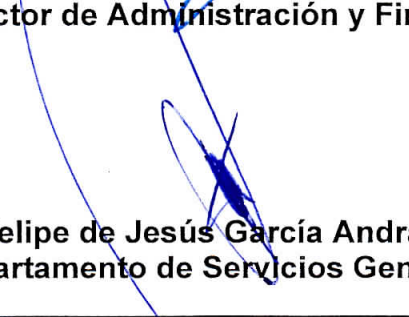
  
**Felipe de Jesús García Andrade**  
Departamento de Servicios Generales

---La presente foja es parte integral del cuadernillo de evidencias correspondiente a la requisición número 221301 de fecha 14 de octubre del 2022 (dos mil veintidós), instrumento compuesto por 05 (cinco) fojas útiles.-----



# DIF

## Zapopan

### MUNICIPIO DE ZAPOPAN JALISCO MANIFIESTO LICITACIÓN PÚBLICA

REQUISICIÓN NO. 221301

Manifestamos bajo protesta de decir verdad que la información contenida tanto en la presente carátula como todos los anexos que integran la presente investigación de mercado, son verídicos y quienes firmamos nos hacemos responsables de los procedimientos legales, penales y administrativos que se generen en caso de falsear o alterar información, esto bajo las leyes y normativas aplicables en la materia.



Gobierno de  
**Zapopan**

DIF Zapopan  
Av Laureles #1151  
Colonia Unidad FOVISSSTE  
Zapopan Jalisco, México  
Tel. 33 3836 3444  
[www.difzapopan.gob.mx](http://www.difzapopan.gob.mx)

- I. De conformidad a los artículos 13, 57 y demás aplicables de la Ley de Compras Gubernamentales, Enajenaciones y Contratación de Servicios del Estado de Jalisco y sus Municipios, así como el artículo 57 de su reglamento y demás concurrentes se llevó a cabo la investigación de mercado como lo marca la mencionada Ley, por lo que nos hacemos responsables de la veracidad de las manifestaciones aquí plasmadas, con el conocimiento de las consecuencias penales y administrativas que implicaría la falsedad de la información en las mismas.
- II. Se buscaron bienes y/o servicios que pudieran sustituir lo requerido, así como procesos alternativos de compra tales como renta, no encontrando mejores condiciones para lo solicitado.
- III. Se verificó que existe la oferta de los bienes, en calidad, cantidad y oportunidad requeridas en la solicitud de aprovisionamiento mencionada.
- IV. Que en esta investigación se muestra el precio máximo y mínimo de referencia, así como la media de las tres cotizaciones obtenidas, sin que hubieran cambiado las condiciones del mercado a la fecha de entrega de la misma.

REQUISICIÓN NO. 221301.



V. Por último, hago constar anexo al presente se integra la información de la metodología que dio origen al presente estudio.



DIF Zapopan  
Av Laureles #1151  
Colonia Unidad FOVISSSTE  
Zapopan Jalisco, Méxco  
Tel. 33 3836 3444  
[www.difzapopan.gob.mx](http://www.difzapopan.gob.mx)

  
**Alejandro Acosta Castillo**  
**Director de Administración y Finanzas**

  
**Felipe de Jesús García Andrade**  
**Departamento de Servicios Generales**

---La presente foja es parte integral del cuadernillo de evidencias correspondiente a la requisición número 221301 de fecha 14 de octubre del 2022 (dos mil veintidós), instrumento compuesto por 05 (cinco) fojas útiles.-----



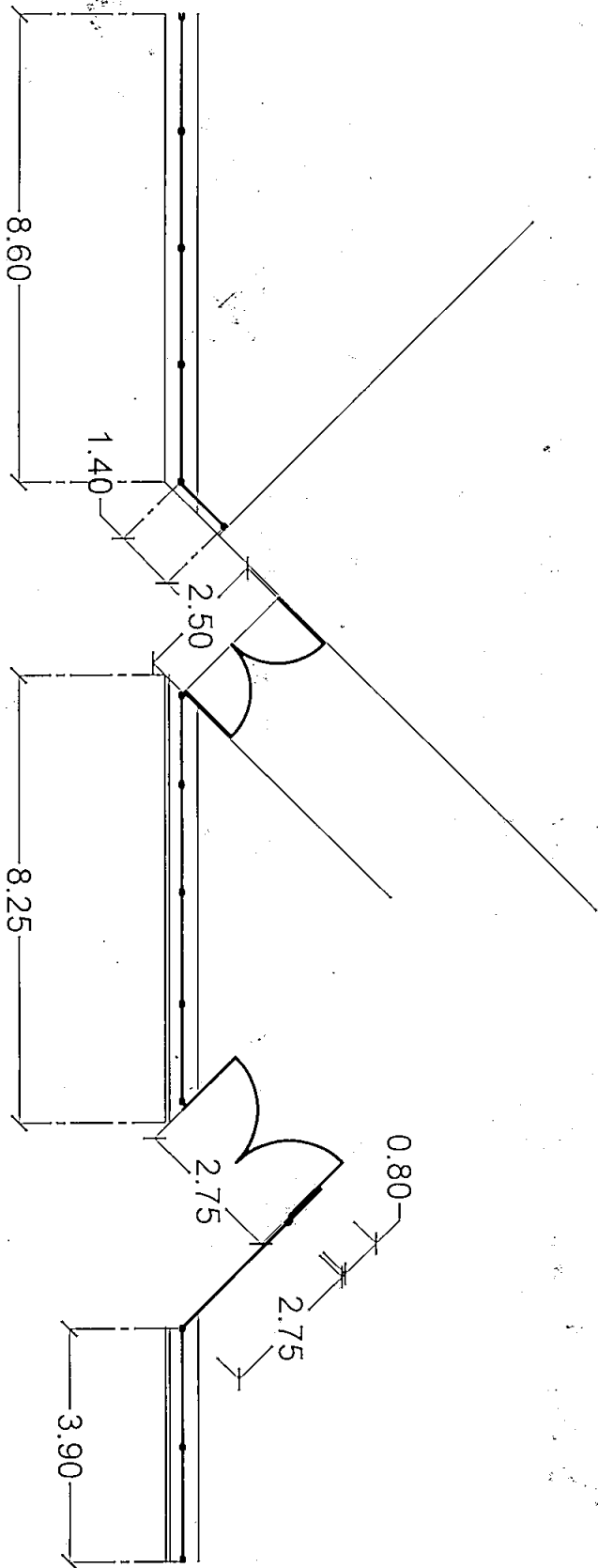

Planta ubicacion de Reja-Acero -CDC  
19 Nuevo Mexico-

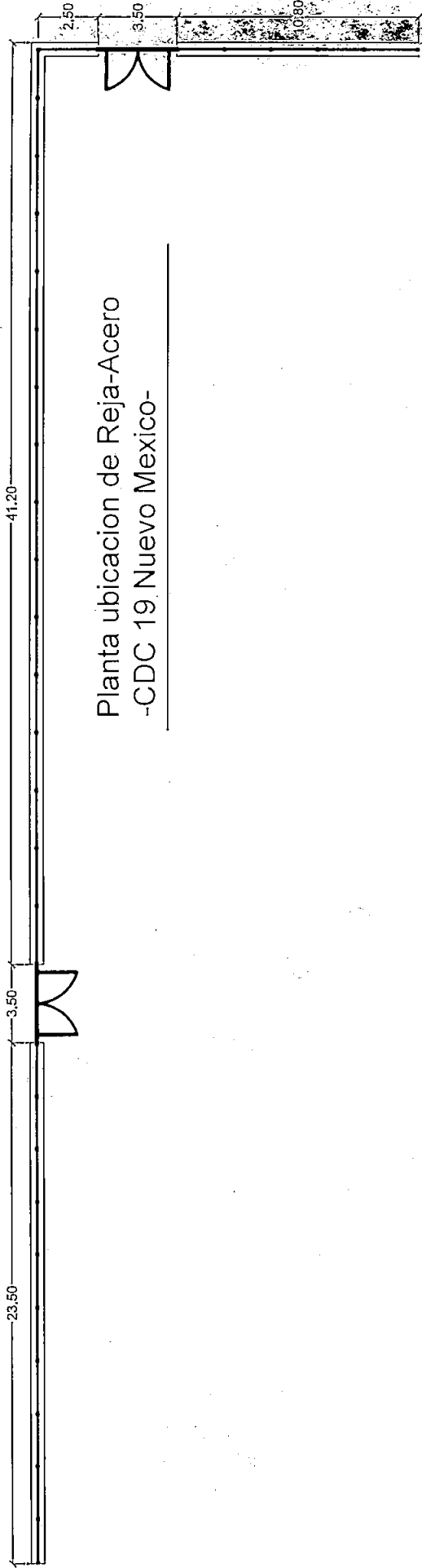

Planta ubicacion de Reja-Acero  
-CDC 19 Nuevo Mexico-



MALLA CICLÓNICA

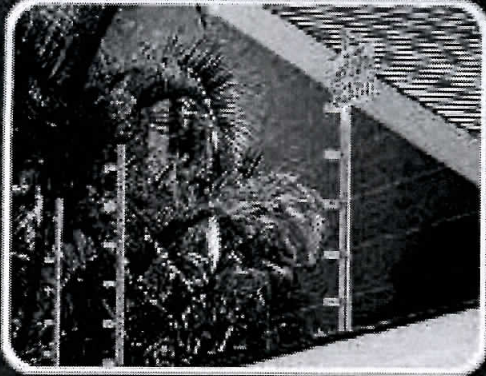

CERCO ELÉCTRICO



REJA DE ACERO

Dif Zapopan

Ing. Ricardo Torres Dávalos

17 de octubre del 2022

Instalación en: DCC 19 Jardines de Nuevo México

Tel. 38-36-34-44 ext. 3803 3317554736

[rtorres@difzapopan.gob.mx](mailto:rtorres@difzapopan.gob.mx)

CANTIDAD	DESCRIPCIÓN	TOTALES
103.70	Metros lineales de reja de acero en color blanco de altura de 2.50 mts. (comprenden 46 paneles)	
312.00	MI de alambre de p u a s para tres hilos	
46	Postes cuadrados de reja de acero de 2 ¼ x 2 ¼ en altura de 2.50 mts. mas puas	
10	Postes cuadrados de reja de acero de 3"x 3" en altura de 2.50 mts. mas puas	
1	Puerta fabricada de reja de acero de 1 hoja de 1.20 mts. de ancho total con una altura de 2.50 mts. mas puas	
2	Portones fabricados de reja de acero de 2 hojas de 3.50 mts. de ancho total con una altura de 2.50 mts. mas puas	
1	Portón fabricado de reja de acero de 2 hojas de 2.50 mts. de ancho total con una altura de 2.50 mts. mas puas	
1	Portón fabricado de reja de acero de 2 hojas de 2.75 mts. de ancho total con una altura de 2.50 mts. mas puas	
	Importe.....	\$296,900.00
	Mas 16% IVA	47,504.00
	<b>TOTAL \$ 344,404.00</b>	

**ALAMBRADOS  
GUADALAJARA  
3823-3131**

Luis Fdo. Juárez

AGENTE





CONTACTO

Jorge Martínez ☎33.3448.9771
ventasalambradosjalisco@gmail.com
C. Malinali #583, Col. Meza Pte. Zapopan, Jalisco
www.alambradosjalisco.com

ALAMBRADOS
33.3448.9771
JALISCO
ZAPOPAN

Form with fields: Nombre: COC19, Fecha: 19-01-22, Domicilio, Instalación, Colonia: J. DE NUEVO MEXICO, Atención: ING. RICARDO TORRES, E-mail, R.F.C., Teléfono

Table titled MALLA with columns: METROS L, TIPO, CALIBRE, ABERTURA, ALTO, P. UNITARIO, TOTAL

Table titled POSTES with columns: CANTIDAD, TIPO DE POSTE, ALTURA, DIAMETRO, PUA, P. UNITARIO, TOTAL. Includes handwritten entries for CARGADORES.

Table titled CERCAS ELECTRICAS with columns: CANTIDAD, DETALLES, P. UNITARIO, TOTAL

Table titled MARCOS with columns: CANTIDAD, TIPO DE MARCO, DIAMETRO, P. UNITARIO, TOTAL. Includes handwritten entry: 78 ML. ALAMBRE DE PUAS A 3 HILOS

Table titled ACCESORIOS with columns: TIPO DE ACCESORIO, METROS LINEALES, TIPO, P. UNITARIO, TOTAL. Includes handwritten entry: 32 REJAS 2.50X2.50 CALIBRE 6

Table titled PUERTAS Y PORTONES with columns: ARTICULO, CANTIDAD, HOJAS, ANCHO, ALTO, P. UNITARIO, TOTAL. Includes handwritten entry: PORTON 2 2 350 250 PUA

Table titled MANO DE OBRA with columns: ANTICIPO, SALDO, SUB-TOTAL, TOTAL. Includes handwritten calculations and a large circled net amount of \$191,800.00.



## CONTACTO

Jorge Martínez ☎ 33.3448.9771  
 ✉ ventasalambradosjalisco@gmail.com  
 ♀ C. Malinali #583, Col. Meza Pta. Zapopan, Jalisco  
 ⤴ www.alambradosjalisco.com

# ALAMBRADOS

# 33.3448.9771

## JALISCO

ZAPOPAN

Nombre: <b>COC 19.</b>	Fecha: <b>19-09-22</b>
Domicilio:	Instalación:
Colonias: <b>J. DE NUEVO MEXICO</b>	Atención: <b>ING. RICARDO TORRES</b>
E-mail:	R.F.C.:
	Teléfono:

MALLA						
METROS L.	TIPO	CALIBRE	ABERTURA	ALTO	P. UNITARIO	TOTAL

POSTES						
CANTIDAD	TIPO DE POSTE	ALTURA	DIAMETRO	PUA	P. UNITARIO	TOTAL
	INTERMEDIO					
	ARRANQUE					
	ESQUINA					
	CARGADORES					
<b>16</b>		<b>2.50</b>	<b>2 1/4"</b>	<b>PUA</b>		

CERCA ELECTRICA			
CANTIDAD	DETALLES	P. UNITARIO	TOTAL
<b>25.73</b>	<b>MUL DE ALAMBRA DE PUAS A 3 HILOS</b>		

MARCOS				
CANTIDAD	TIPO DE MARCO	DIAMETRO	P. UNITARIO	TOTAL
<b>1</b>	<b>PUERTA 1 HOJA 1.20 X 2.50 MAS PUA</b>			

ACCESORIOS				
TIPO DE ACCESORIO	METROS LINEALES	TIPO	P. UNITARIO	TOTAL
<b>11 REJAS 2.50 X 2.50</b>	<b>CUBRE 6</b>			

PUERTAS Y PORTONES						
ARTICULO	CANTIDAD	HOJAS	ANCHO	ALTO	P. UNITARIO	TOTAL
<b>PORTON</b>	<b>1</b>	<b>2</b>	<b>2.50</b>	<b>2.50</b>	<b>PUA</b>	
<b>PORTON</b>	<b>1</b>	<b>2</b>	<b>2.25</b>	<b>2.50</b>	<b>PUA</b>	

<b>ANTICPO</b>	
<b>SALDO</b>	
<b>MANO DE OBRA</b>	
<b>IMPORTE</b>	<b>\$89,600</b>
<b>DESCUENTO</b>	
<b>SUB-TOTAL</b>	<b>NETO</b>
<b>TOTAL</b>	

**DR. RICARDO HERRERA**  
ASESOR EN SEGUROS

CLIENTE

NOTA: LA PLACA EN SU ALICATAO ES SU GARANTIA

45 AÑOS EXPERIENCIA

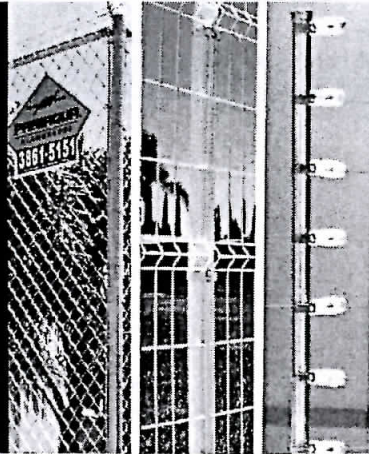

la protección mas cerca

Instalación Profesional de Cercas

Grupo Paniagua
Av. Federalismo Norte 3519 Col. Atemajac del Valle
Zapopan, Jalisco, México Tel. 3338 615151
Lada 01 800 123 6161
www.paniaguaalambrados.com
ventas@paniaguaalambrados.com

Alambrados • Europanel • ElectroCercas

Fecha 18 OCTUBRE 2022

Presupuesto

Form fields for Empresa, Nombre (ING RICARDO TORRES), Domicilio, Ciudad (ZAPOPAN JALISCO), Tel., and Mail.

SUMINISTRO Y COLOCACION REJA DE ACERO ESTILO EUROPEO

- 32 Rejas de Acero Estilo Europeo Con Proceso de Galvanizado de Alta Tecnologia. Ancho 2.50mts y Altura 2.50 mts. Con Pliegues para mayor Resistencia Estructural. Terminado con Pintura Termoendurecida en color VERDE
31 Postes Cuadrado en Acero Galvanizado con diametro de 2 1/2" con una altura de 2.50 mts. Incluye Tapon Superior. Provisto de Abrazaderas Metalicas de alta seguridad.
2 Porton de Reja de ancho 3.50 por 2.50 de alto. abatibles a dos hojas.
232 ML. De alambre de puas para 3 hilos
4 Postes cargadores de cuadrado de 4" en altura de 2.50
1 Colocacion de Postes, Montaje de Rejas, Abrazaderas y Tapones.

Handwritten notes: Sub Totales (A) \$ 132,327.59 (B) \$ 79,741.38 Total = \$ 212,068.97

Handwritten notes: IVAS (A) \$ 21,172.41 (B) \$ 12,758.62 Total IVAS = \$ 33,931.03



Table with 2 columns: Description (Importe, Descuento, Sub Total, I.V.A., TOTAL) and Amount (\$ 306,840.00, \$ 174,512.41, \$ 132,327.59, \$ 21,172.41, \$ 153,500.00)

NETO

TOTAL

IVAN RAMIREZ Asesor

ING RICARDO TORRES Cliente

Handwritten notes: (A) \$ 153,500.00 (B) \$ 92,500.00 Total = \$ 246,000.00 OK

45 AÑOS  
EXPERIENCIA

**PANIAGUA**  
ALAMBRADOS

33-3861-5151

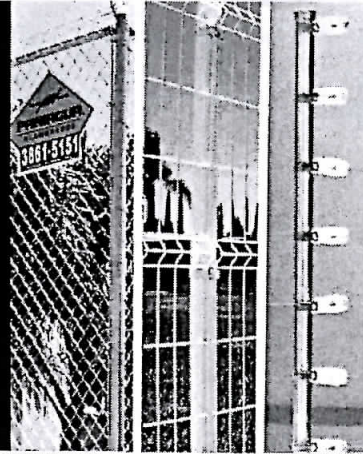

la  
protección  
mas cerca.

Instalación Profesional de Cercas

Grupo Paniagua

Av. Federalismo Norte 3519 Col. Atemajac del Valle  
Zapopan, Jalisco, México Tel. 3338 615151

Lada 01 800 123 6161

www.paniaguaalambrados.com

ventas@paniaguaalambrados.com

• Alambrados • Europanel • ElectroCercas

Fecha	18	OCTUBRE	2022
-------	----	---------	------

Presupuesto

Empresa			
Nombre	ING RICARDO TORRES		
Domicilio	DOMICILIO CONOCIDO	Tel.	
Ciudad	ZAPOPAN JALISCO	Mail	

**SUMINISTRO Y COLOCACION REJA DE ACERO ESTILO EUROPEO**

- 32 Rejas de Acero Estilo Europeo Con Proceso de Galvanizado de Alta Tecnologia. Ancho 2.50mts y Altura 2.50 mts. Con Pliegues para mayor Resistencia Estructural. Terminado con Pintura Termoendurecida en color VERDE
- 31 Postes Cuadrado en Acero Galvanizado con diametro de 2 1/2" con una altura de 2.50 mts. Incluye Tapon Superior. Provisto de Abrazaderas Metalicas de alta seguridad.
- 2 Porton de Reja de ancho 3.50 por 2.50 de alto. abatibles a dos hojas .
- 232 ML. De alambre de puas para 3 hilos
- 4 Postes cargadores de cuadrado de 4" en altura de 2.50
- 1 Colocacion de Postes, Montaje de Rejas, Abrazaderas y Tapones.



Importe	\$ 306,840.00
Descuento	\$ 174,512.41
Sub Total	\$ 132,327.59
I.V.A.	\$ 21,172.41
<b>TOTAL</b>	<b>\$ 153,500.00</b>

NETO

A

IVAN RAMIREZ  
Asesor

ING RICARDO TORRES  
Cliente

45 AÑOS  
EXPERIENCIA

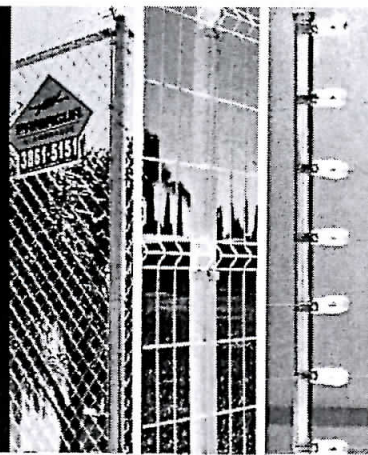

la protección más cerca.

Instalación Profesional de Cercas

Grupo Paniagua

Av. Federalismo Norte 3519 Col. Atemajac del Valle

Zapopan, Jalisco, México Tel. 3338 615151

Lada 01 800 123 6161

www.paniaguaalambrados.com

ventas@paniaguaalambrados.com

• Alambrados • Europanel • ElectroCercas

Fecha	18	OCTUBRE	2022
-------	----	---------	------

Presupuesto

Empresa			
Nombre	ING RICARDO TORRES		
Domicilio	DOMICILIO CONOCIDO	Tel.	
Ciudad	ZAPOPAN JALISCO	Mail	

SUMINISTRO Y COLOCACION REJA DE ACERO ESTILO EUROPEO

- 12 Rejas de Acero Estilo Europeo Con Proceso de Galvanizado de Alta Tecnología. Ancho 2.50mts y Altura 2.50 mts. Con Pliegues para mayor Resistencia Estructural. Terminado con Pintura Termoendurecida en color VERDE
- 11 Postes Cuadrado en Acero Galvanizado con diametro de 2 1/2" con una altura de 2.50 mts. Incluye Tapon Superior. Provisto de Abrazaderas Metalicas de alta seguridad.
- 1 Puerta de Reja de ancho 1.20 por 2.50 de alto.
- 1 Porton de Reja de ancho 2.75 por 2.50 de alto.
- 1 Porton de Reja de ancho 2.50mts.por 2.50 de alto.
- 63 ML. De alambre de puas para 3 hilos
- 4 Postes cargadores de cuadrado de 4" en altura de 2.50
- 1 Colocaciòn de Postes, Montaje de Rejas, Abrazaderas y Tapones.



Importe	\$ 184,840.00
Descuento	\$ 105,098.62
Sub Total	\$ 79,741.38
I.V.A.	\$ 12,758.62
<b>TOTAL</b>	<b>\$ 92,500.00</b>
<b>NETO</b>	

B

IVAN RAMIREZ  
Asesor

ING RICARDO TORRES  
Cliente